

Installations- och skötselanvisning Vedspis ClasicSG-50och SG-60



Senko tar inget ansvar för skada(or) som kan uppstå på människor, djur och material om man inte har följt instruktioner för säker användning av produkten enligt denna installations- och skötselanvisning

Tillverkare: Senko, Kroatien
Återförsäljare i Sverige:
Combi Heat Värmeprodukter AB
Vojakkala 371
95391 Haparanda
Tel: +46-(0)922-61570

Kära kund

Denna bruksanvisning för vedspis Clasic SG-50 och SG-60 innehåller viktig information som visar hur kökspannan skall installeras, tas i drift och hur eventuella fel åtgärdas samt hur kökspannan skall underhållas för bästa funktion.

Vi rekommenderar att bruksanvisningen läses igenom noggrant före installation, underhåll och eventuell service. När du installerar vedspis Clasic SG-60, SG-75 och SG-90, måste alla lokala föreskrifter, inklusive brandskydd och de som hänvisar till nationella och europisk standarder och brandskydd följas.

Vi rekommenderar att du alltid anlitar en auktoriserad installatör för installation av denna kökspanna.

Senko tar inget ansvar för skada(or) som kan uppstå på människor, djur och material om man inte har följt instruktioner för säker användning av produkten enligt denna installations- och skötselanvisning.

LEVERANSMOTTAGNING

Vid leverans skall godset besiktigas för synliga skador på emballage eller gods. Den som kvitterar godset har ansvaret för att anmärka om sådana avvikelser, om det finns skador på gods eller emballage. Sådan anmärkning skall göras på fraktsedelns kvittensdel, se nedan.

TRANSPORTSKADA

Upptäcks en transportskada på godset eller ett fel i leveransens omfattning: ta emot godset och gör en anmärkning om skadan/felet på fraktsedelns kvittensdel. Kvittera aldrig utan att först göra denna anmärkning!

Både mottagare och chaufför skall skriva under fraktsedeln. Mottagaren skall spara en kopia av fraktsedeln och fraktsedelnummer. Anmäl därefter ev. skador till inköpsstället omgående eller senast 24 timmar efter leveransmottagning. Om inte mottagaren gör en anmärkning på fraktsedelns kvittensdel innan godset kvitteras står mottagaren helt för ansvaret.

Eventuella skador som upptäcks i efterhand behandlas ej som transportskada.

Skadade produkt(er) måste lagras tills utredningen är klar. Mottagaren får inte returnera gods utan att ha fått fraktsedel och adress från avsändaren.

OBS! Transportskada eller fel i leveransens omfattning enligt ovan kan ej åberopas om anmälan inte görs inom fyra dagar efter leveransmottagning.

DOLDA SKADOR EFTER LEVERANS

Snarast efter leveransmottagning skall godset packas upp och besiktigas. Synliga fel som upptäcks när godset packats upp, som inte upptäckts direkt vid leveransmottagningen enligt ovan, skall anmälas till inköpsstället av mottagaren, innan produkten monteras och senast inom sju (7) dagar efter leveransmottagning.

Skadade produkter måste lagras tills utredningen är klar. Mottagaren får inte returnera gods utan att ha fått fraktsedel och adressetikett från avsändaren.

OBS! Transportskada enligt ovan kan EJ åberopas om anmälan inte görs inom sju (7) dagar efter leveransmottagning.

Innehållsförteckning	Sida
1. Allmänt	4
1.1 Vedspisens isolering	4
1.2 Varning och säkerhet	4
1.3 Åtgärder vid skorstensbrand	5
1.4 Bränsle	5
1.5 Påfyllning av ved	5
2. Beskrivning av vedspis SG och spisens olika delar	5
3. Installation	8
3.1 Beskrivning	8
3.2 Att börja med	8
3.3 Placering	8
3.4 Golvskydd	8
3.5 Säkerhetsavstånd	8
3.6 Montering av rökgasstos	9
3.7 Friskluftsintag	10
4. Anslutning till skorsten	11
5. Höjdjustering	14
6. Rökpassjäll	14
7. Reglering av förbränningsluft och drag genom skorsten	14
7.1 Primärluft- vedspis SG-50 och SG-60	15
7.2 Sekundärluft	15
8. Roster	15
9. Ugnslucka	16
10. Vedeldning	17
11. Rengöring, Sotning och underhåll	18
12. Underhåll	21
13. Reservdelar	21
14. Fel, möjliga orsaker och åtgärder	22
15. Tekniska data	23
16. Garanti	24

1. Allmänt

Bäste kund, tack för att du har valt en vedspis från Senko.

Alla delar i denna produkt har tillverkats med kvalite i varje detalj i syfte att uppfylla alla de säkerhets- och funktionskrav som finns.

För att undvika obehagliga problem och kunna nyttja det bästa av denna produkt., läs noga igenom denna bruksanvisning och spara den för framtida behov.

Vi rekommenderar att du alltid anlitar en auktoriserad installatör för installation av denna produkt.

Alla lokala föreskrifter, inkl. sådana som tillhör de nationella och europeiska normer skall tas hänsyn till för installation av denna produkt.

Vedspis Clasic SG-50 och SG-60 är emballerade på en pall. Vid vidare transport måste vedspisen vara ordentligt fastspänd för att undvika transportskador.

En Standard levereras består av:

- Vedspis,
- Bruksanvisning,
- Stos till skorsten och tätning(22),
- Rengöringsverktyg för sotning(23)

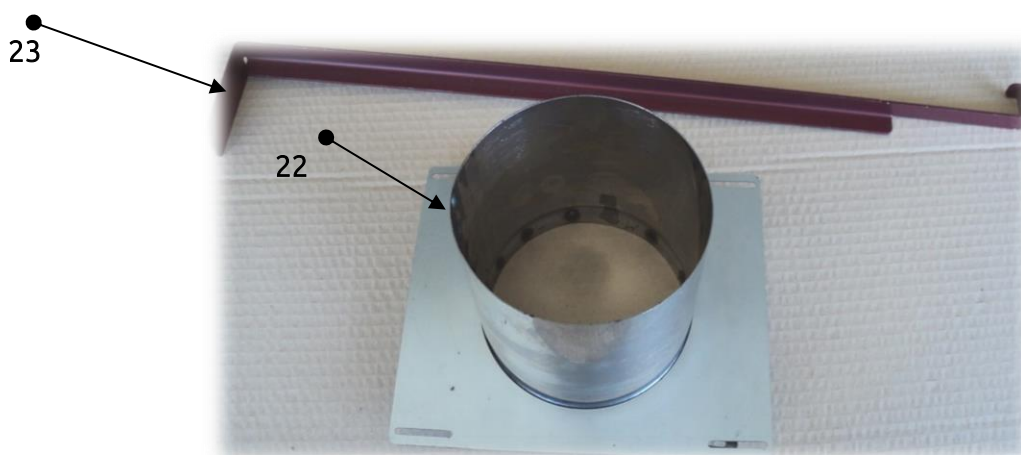

OBS!

Vedspisen väger mellan 150 och 160 kg därför ska du vara försiktig vid lossning, flyttning och installation av vedspisen för att undvika skador.

1.1 Vedspisens isolering

Yttre isolering av vedspisen består av 20 mm eldfast stenull. På sidorna är eldstaden kylda med den naturliga luftcirkulationen. Andra interna delar i vedspisen är isolerade med chamotte tegel.

1.2 Varning och säkerhet

Vid installation av vedspis och skorsten skall de nationella och europeiska normer samt de lokala föreskrifter beaktas och följas. Före användning, be din lokala sotarmästare göra en kontroll av din skorsten och anslutningen mellan vedspisen och skorstenen (sotaren måste fylla i installationsrapporten i slutet av denna handbok).

1.3 Åtgärder vid skorstensbrand

Vid skorstensbrand, stäng alla luftspjäll och öppna luftintag till vedspisen samt inte öppna påfyllningsluckan eller ugnsluckan. Släcka elden med hjälp av en brandsläckare.

OBS! Försök aldrig att släcka en brand med vatten!

I händelse av brand ring den lokala brandkåren. Följ lokala föreskrifter för brandskydd! Kom ihåg att det skall finnas tillräckligt med friskluft för en bra förbränning i det rum som kökspannan installeras i.

Innan du använder vedspisen, måste den vara kopplad till en godkänd skorsten. Arbetet kan endast utföras av en auktoriserad installatör som fyller i rapporten "installationen" i slutet av denna handbok.

1.4 Bränsle

Använd endast rekommenderade bränsle:

- Ved

⇒ lagring i minst 2 år

⇒ relativ fuktighet 15-17%, energiinnehållet ca kl. 4,2 kWh / kg

- träbriketter: energiinnehåll på ca. 4,4 kWh / kg

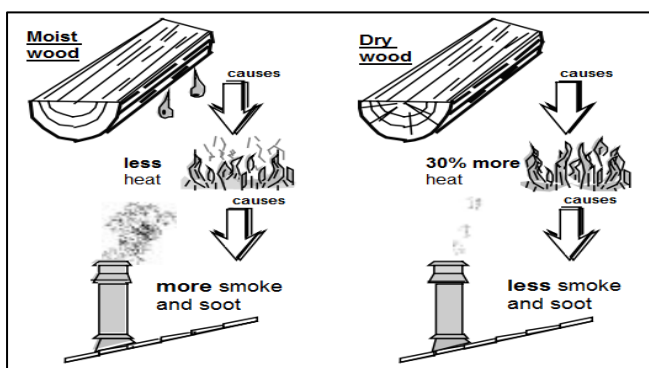

OBS!

Torr ved ger mer än 30% mer värme och mindre rök och sot jämfört med fuktig ved.

1.5 Påfyllning av ved

- manuellt
- vi rekommenderar storlek på ved som är 50 x 50 mm vertikalt snitt, upp till 2/3 av eldstadens längd
- Använd mindre vedträn för en mer intensiv brasa, och mer grova vedträn för att upprätthålla elden under en längre tid
- Minsta avstånd mellan vedträn måste vara 1 cm, samma avstånd av 1 cm gäller för briketter
- För att behålla konstant ugnstemperatur, tillsätt mindre mängd ved ca. 0,5 kg
- Använd skyddsvärmeisolerade handskar vid påfyllning och beröring av handtagen till påfyllningslucka och asklucka

2. Beskrivning av vedspis Clasic SG och olika delar

Vedspis Clasic SG är tillverkad av mycket motståndskraftig kvalitets plåt enligt EN 12815. Topplåten(1) är tillverkad av 8 mm tjock stålplåt.

Vedspis Clasic SG är avsedda för matlagning, bakning och rumsuppvärmning. Vedspisen är utrustad med en ugn, precis som den traditionella kökspisen. Vedspis Clasic SG lämpar sig

för installation mellan andra köksinredning (med minimala säkerhetsavstånd - se kapitel 3.5) utan risk för spridning av värme.

Vedspisen är försedd med två handtag(14 och 15) på framsidan, handtag till rökgasspjäll(14) som ligger på den sida där skorstenen är ansluten och handtag(15) för att skakning av gallret i eldstaden(16) - endast för vedspisar SG-75 och SG-90.

Vedspis Clasic SG-60

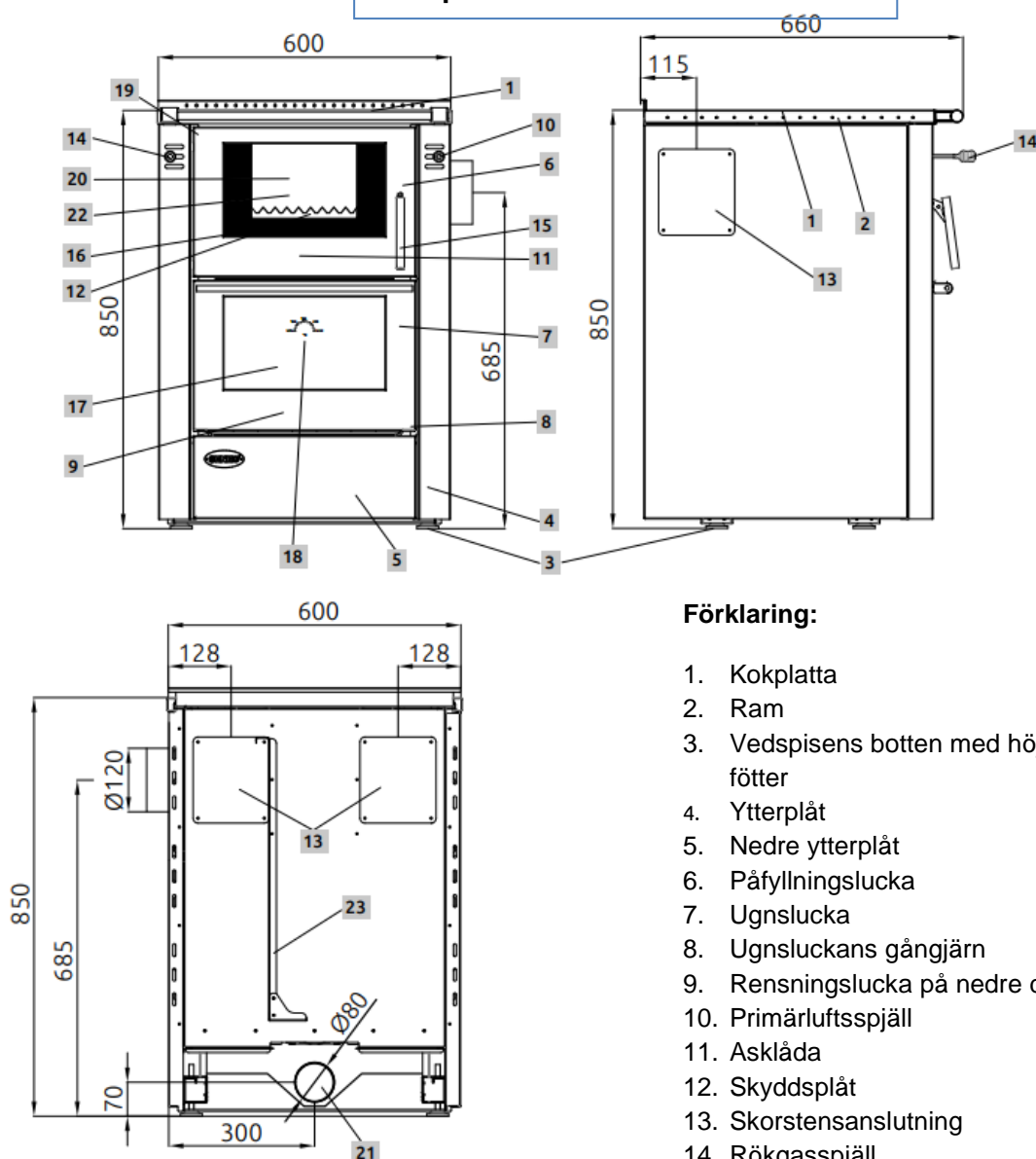

Förklaring:

1. Kokplatta
2. Ram
3. Vedspisens botten med höj- och sänkbara fötter
4. Ytterplåt
5. Nedre ytterplåt
6. Påfyllningslucka
7. Ugnslucka
8. Ugnsluckans gångjärn
9. Rensningslucka på nedre delen av ugnen
10. Primärluftsspjäll
11. Asklåda
12. Skyddsplåt
13. Skorstensanslutning
14. Rökgasspjäll
16. Roster
17. Ugnsluckans glas
18. Ugnstermometer
19. Påfyllningsluckans gångjärn
20. Påfyllningsluckans glas
21. Friskluftsintag
22. Rökstos för skorstensanslutning
23. Rengöringsverktyg

Vedspis Clasic SG-50

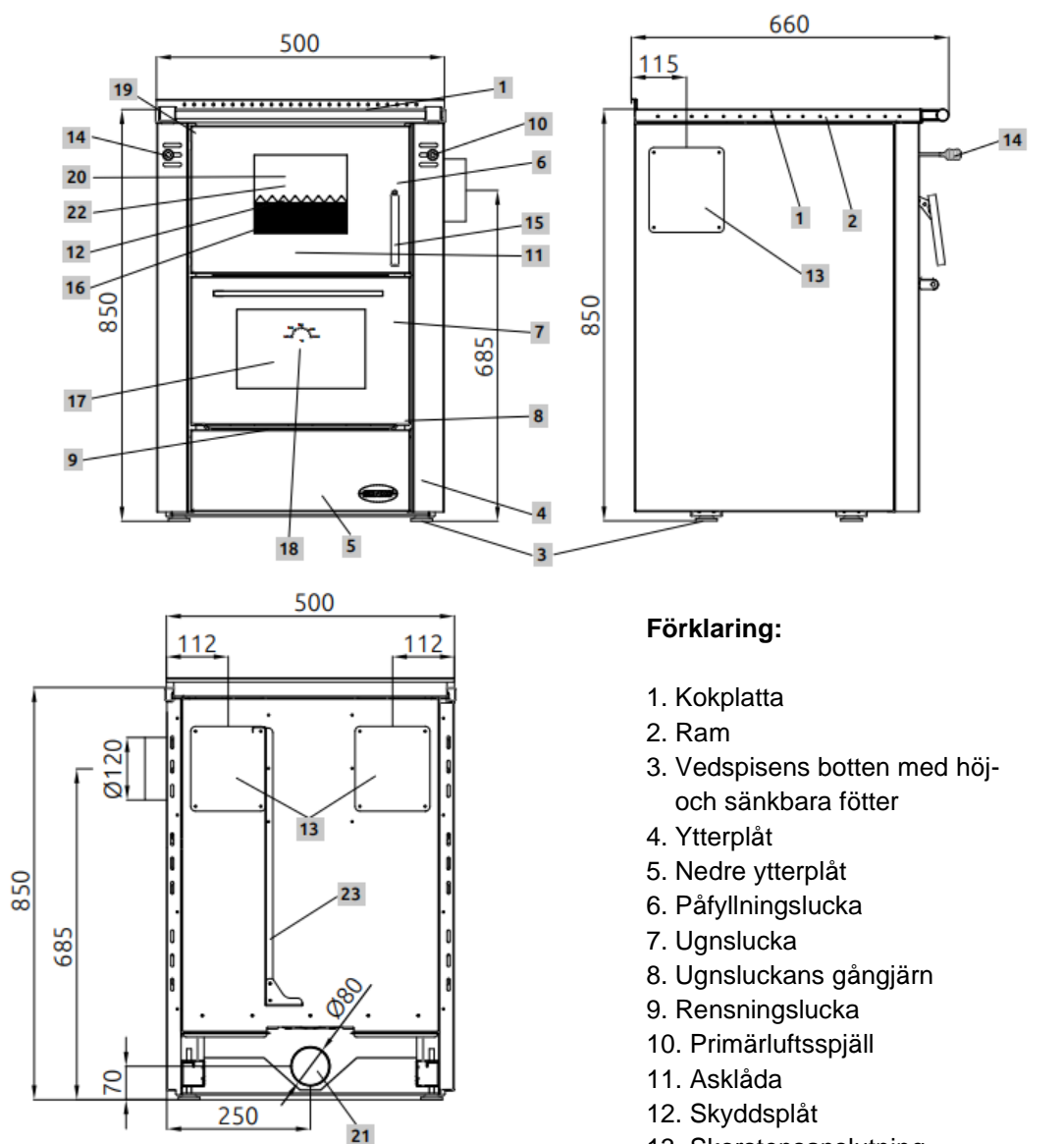

Förklaring:

1. Kokplatta
2. Ram
3. Vedspisens botten med höj- och sänkbara fötter
4. Ytterplåt
5. Nedre ytterplåt
6. Påfyllningslucka
7. Ugnslucka
8. Ugnsluckans gångjärn
9. Rensningslucka
10. Primärluftsspjäll
11. Asklåda
12. Skyddsplåt
13. Skorstensanslutning
14. Rökasspjäll
15. Handtag
16. Roster
17. Ugnsluckans glas
18. Ugnstermometer
19. Påfyllningsluckans gångjärn
20. Påfyllningsluckans glas
21. Frisluftsintag
22. Rökstos för skorstensanslutning
23. Rengörningsverktyg

3. Installtion

3.1 Beskrivning

Läs noga innehållet i denna handbok som innehåller viktig information och anvisningar för installation, användning, underhåll och produktsäkerhet.

Vedspisen ska installeras på ett ställe som anses lämplig för installation och användning samt uppfyller de krav som ställs av myndigheter. Alla lagar, normer och regler som gäller vid installation måste beaktas, särskilt när det gäller brandskydd.

Installationen ska utföras av behörig installtör eller företag som uppfyller kraven för säker installation.

3.2 Att börja med

- * Ta bort emballage och förpackningsmaterial från vedspisen
- * Före installation, kontrollera att produkten inte har blivit skadad eller saknar någon del. Vid fel, använd inte produkten och ta kontakt med återförsäljaren.
- * Förpackningsmaterialet bör föras till återvinningsstation och sorteras

3.3 Placering

Några viktiga punkter att beakta vid placering och installation:

- Golvet där vedspisen skall stå, skall klara vedspisens vikt och värmestrålning, annars bör tas förebyggande åtgärder.
- Golvet måste klara värmestrålningen från vedspisen för att garantera byggnaden mot brandfara.
- Vedspisen ska installeras på ett sådant sätt att rengöring av rökkanal och skorsten kan lätt utföras.
- Att hålla säkerhetsavstånd från brännbart material
- Att ha god ventilation där vedspisen skall stå
- Det är förbjudet att installera vedspisen nära sovrums, badrum eller om en annan uppvärmningsutrustning utan en oberoende lufttillförsel är just installerad.
- Det är förbjudet att placera vedspisen i utrymme med explosivt material.

3.4 Golvskydd

Vedspisen måste installeras på en icke brännbar yta. Vid brännbart golv är det nödvändigt att använda golvskydd typ keramiskt glas, stålplåt, keramik eller annat material.

3.5 Säkerhetsavstånd

Minimiavstånd från alla brännbara ytor:

Topp: 1000 mm , Front: 800 mm

Sida och bak: 200 mm

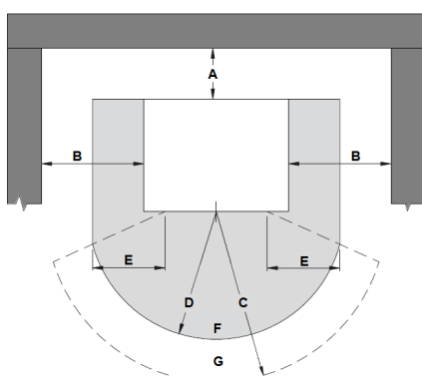

A	200 från bakvägg
B	200 mm från sidovägg
C	800 mm från front
D	500 mm Golvskydd
E	300 mm (Maximal öppning påfyllningslucka)
F	Golvskydd
G	Strålningsområde

Det rekommenderas att vedspisen placeras så nära skorstenshålet som möjligt för att undvika att använda förlängror till skorstenen.

Om du vill ställa vedspisen mellan köksskåpen, är det nödvändigt att säkerställa de minimiavstånd som visas i figuren nedan.

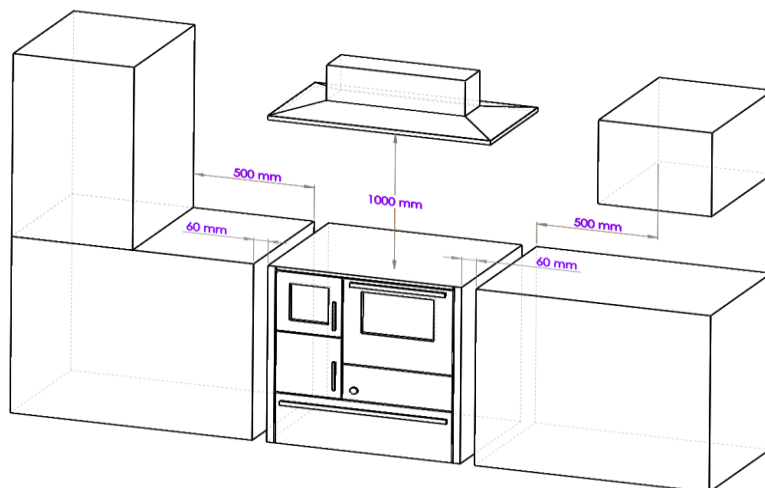

Dessa säkerhetsavstånd gäller för vedspis Clasic SG-50 och SG-60 med skorstensanslutning på höger sida. För vänster modeller gäller samma avstånd.

3.6 Montering av rökstos

Anslut vedspisen till skorstenen med den medföljande rökstos, 120 mm i diameter.

Det är inte tillåtet att minska ner rördimensioner!

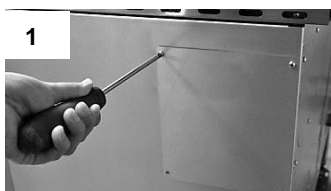

Sidoanslutning OBS!
Ta bort blindlocket med hjälp av en skruvmejsel.
Glöm inte att montera in den självhäftande packningen på pannplåten innan monteringen av rökstosen.
Ta bort inre locket som sitter innanför blindlocket med hjälp av en skruvmejsel och sedan tryck ut den runda plåten med urtag för rökgaser.

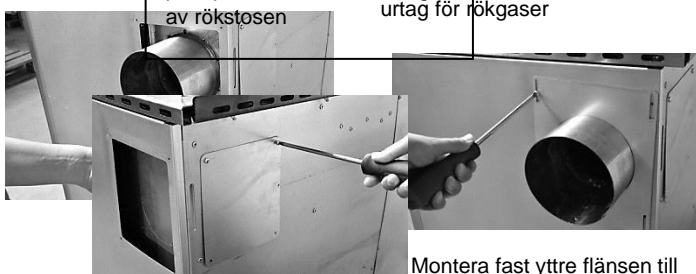

Montera fast yttre flänsen till rökstosen

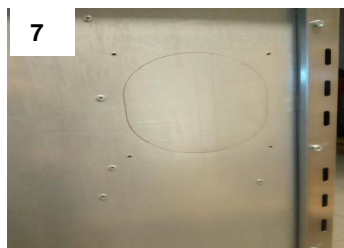

Bakanslutning:

- Ta bort inre plåten som sitter innanför yttre locket genom att trycka in den
- Montera packningen och sedan rökstosen

Bakanslutning:

- Ta bort yttre locket med hjälp av en skruvmejsel

3.7 Friskluftstintag

Rummet där vedspisen skall installeras i, måste förses med tillräcklig luftinflöde för att säkerställa en optimal förbränning. Området måste regelbundet vara ventilerat.

Friskluftsventilen måste vara belägen nära rummet och tillåta inflöde av frisk luft in i rummet. Friskluftsventilen skall vara minst 6 cm² per kW nominell effekt (t ex för 30 kW \Rightarrow 180 cm² \Rightarrow 10 x 18 cm utlopp).

Man kan ha ett rör mellan friskluftsventilen och vedspisens friskluftsintag som finns på baksidan. Vedspisens friskluftsintag har dimension 110x55mm eller Ø80mm beroende av vilken modell det gäller.

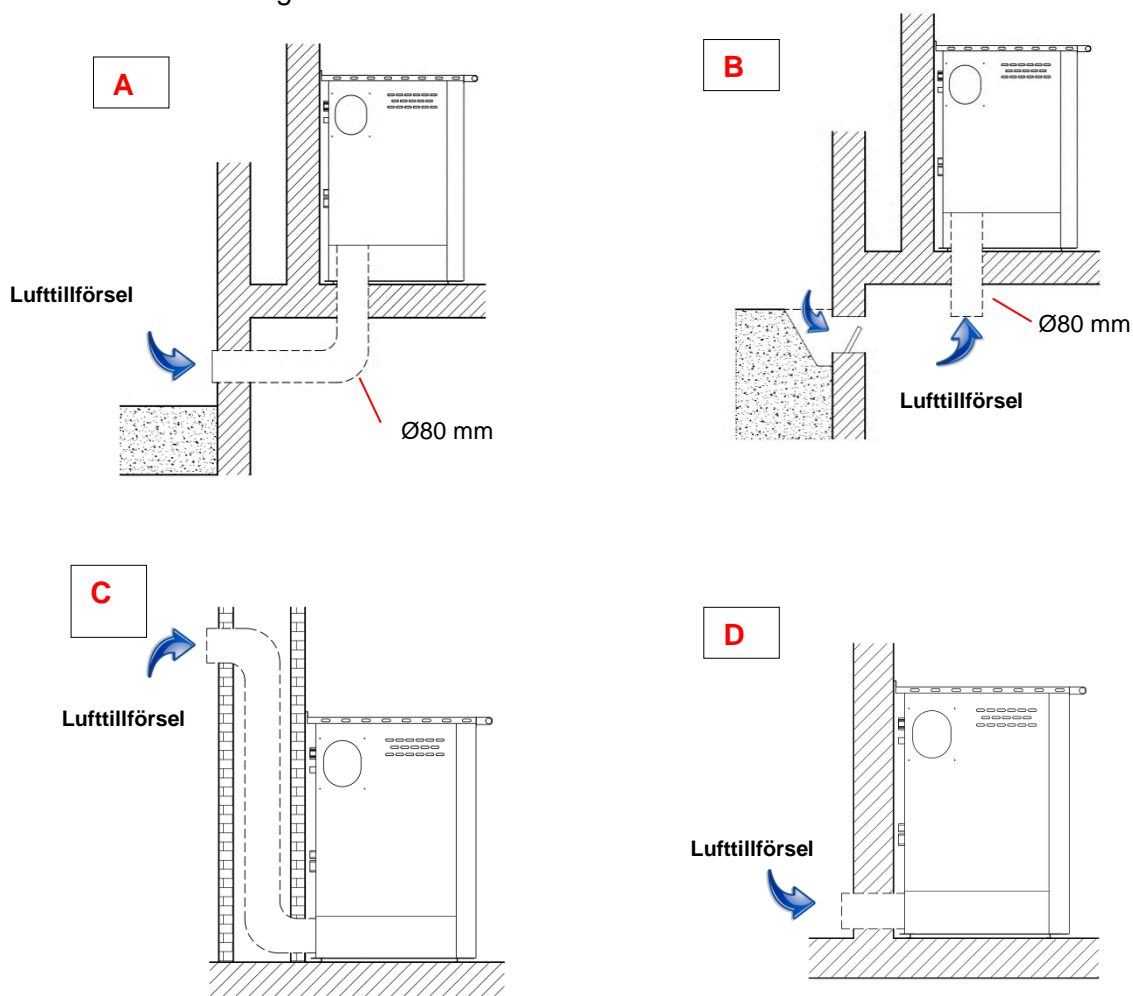

A) Tillförsel av förbränningsluft via rörledning genom ett källarrum

Förbränningsluften förvärms med detta anslutningsalternativ, vilket är gynnsamt för en ren förbränning.

B) Tillförsel av förbränningsluft genom ett källarrum

Förbränningsluften föruppvärms. Källareummet måste uteslutas från hemmets ventilationssystem och vara öppet på utsidan. Höga halter av damm och fukt bör undvikas.

C) Tillförsel av förbränningsluft uppifrån enligt bild C

Detta alternativ får endast utföras med testade skorstenssystem. En skorstensberäkning med undertryck är obligatorisk här!

D) Tillförsel av förbränningsluft direkt utifrån

Med detta alternativ blir förbränningsluften inte så varm, vilket leder till sämre förbränning.

Det finns också risk för kondens!

OBS! Detta alternativ rekommenderas inte!

Det finns en rund anslutning (21) längs ner på baksidan av vedspisen för inmatning av friskluft på vilken ett rör med diameter 80 mm kan anslutas, enligt DIN 4102-B1.



Att beakta!

- Det krävs ett godkännande från sotarmästaren för att kunna kombinera vedspisen med hemmets ventilationssystem!
- Det är inte tillåtet att installera på-av enheter i tilluftskanalen (spjäll, reglage, etc.). Ställ primärluftsregulatorn i stängt läge när vedspisen inte används.
- Kontrollera att utomhusluften inloppsdel skyddas mot blockering med hjälp av ett skyddsgaller .
- För att ansluta vedspisens friskluftsanslutning till friskluftsventilen är det bäst att använda en icke-brännbar och flexibel aluminiumslang. Max. längd 4 m med max 3 böjar.
- Tilluftkanalen måste isoleras för att undvika kondens och skyddas mot vind!
- Enligt reglerna för sotning och kontroll av ventilationssystem måste friskluftsventilen kontrolleras för blockeringar en gång per år av den lokala kvalificerade sotare.

4. Anslutning till skorsten

Vid anslutning av vedspis Clasic SG till en skorsten, är det viktigt att hålla sig till de lokala, nationella och europeiska förordningar (normer) - DIN 4705.

Det är nödvändigt att säkerställa att anslutningen mellan vedspisen och skorstenen är tät och att monteringen görs ordentligt. Innan installation, be din lokala sotare besiktiga

skorstenen för att säkerställa att den klara de lokala bestämmelse som finns och att den är tät.

Rekommenderad skorstenshöjd: minst 5 meter från vedspisens skorstensanslutning,

Använd rökstosen, D120mm för att ansluta vedspisen till skorstenen. Rökstosens fläns möjliggör justeringsmöjlighet 1,5cm uppåt eller neråt.

Om vedspisen ska anslutas med ett vertikalt oisolerat rör, använd ett rör med en längd på max 125cm.

OBS!

Det är inte tillåtet att minska de föreskrivna rördiametrarna!

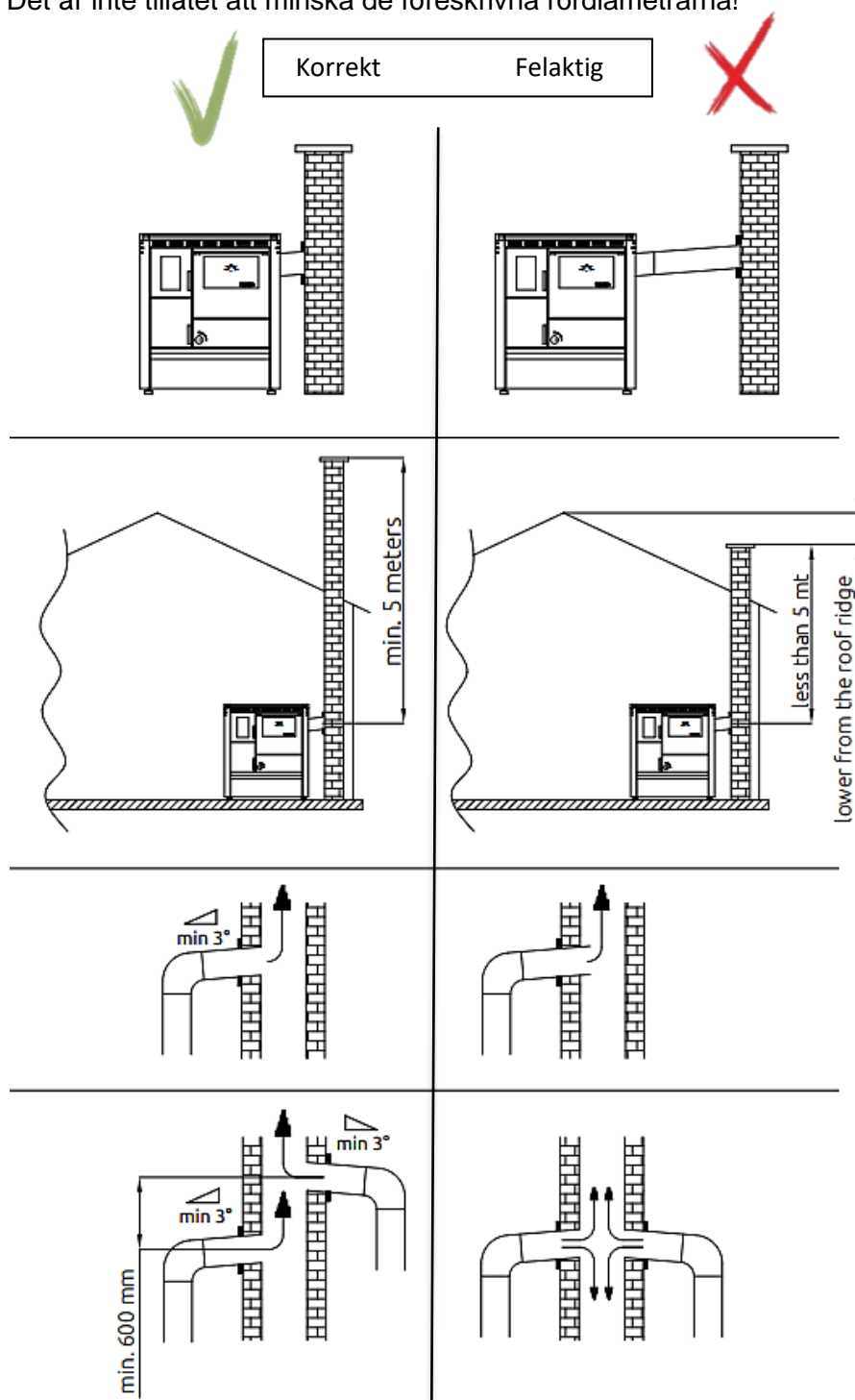

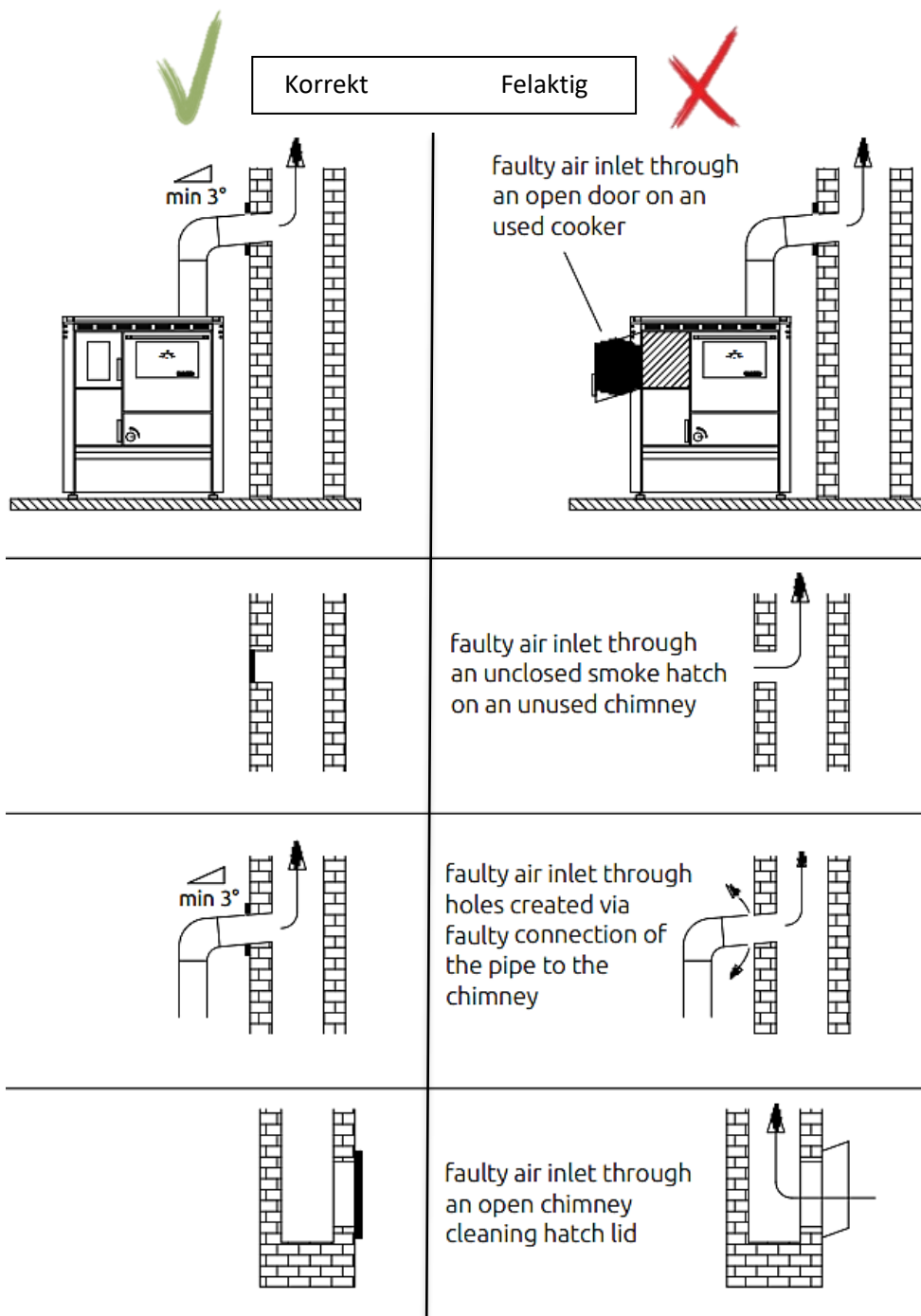

5. Hjäjustering

På vedspisens botten (3) finns det 4 st justerbara fötter för justeringen av vedspisens höjd (850 - 920 mm).

Justering görs genom att vrida fötterna M10 till önskad höjd. Därefter måste M10-muttern dras fast med en skiftnyckel för att undvika skador på fötterna.



6. Rökgasspjäll

Vedspisens rökgasspjäll(14) är placerad under topplattan vid sidan av eldstaden och kan ändras med hjälp av ett handtag som finns på framsidan av vedspisen. Rökgasspjället används vid starten av eldning och hjälper till att få snabbare fart på brasan.

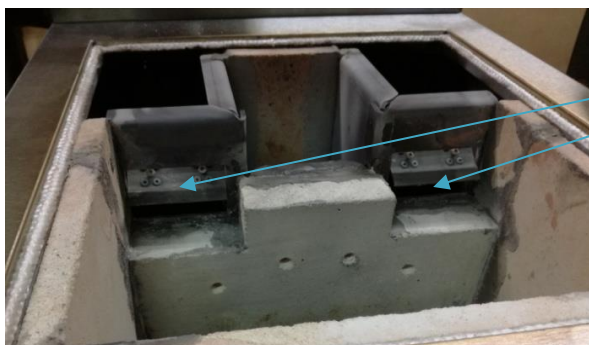

Rökgasspjäll
(14)

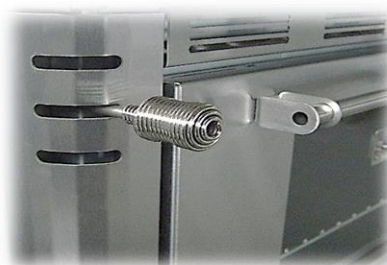

Öppet rökgasspjäll (14)

Stängt rökgasspjäll (14)

Rökgasspjället kan också användas för reglering av ugnstemperaturen(7). Vid öppet rökgasspjäll kommer ugnens temperatur att sjunka.

7. Reglering av förbränningsluft och drag genom skorsten

Om skorstenen är utrustad med ett rökgasspjäll då måste spjället justeras för att kunna hålla draget inom gränserna 12 ± 2 Pa.

7.1 Primärluft– Vedspis Clasic SG-50 och SG-60

Primärluft är den luft som strömmar in direkt genom gallret.

Primärluftsspjället finns högst upp på den högra sidan av påfyllningsluckan (10). Med hjälp av primärluftsspjället kan mängden av primärluft justeras från ett stängt läge till fullt öppet läge. Spjället ställs in i enlighet med den önskade temperaturen i kokplattan eller ugnen.



Öppet primärluftsspjäll (10)



Stängt primärluftsspjäll (10)

7.2 Sekundärluft

Sekundärluft är den luft som strömmar in i brännkammaren för att få en optimal slutförbränning av de rökgaser som bildas under eldning. Vid optimal slutförbränning minskas de skadliga ämnen som annars bildas vid vedeldning.

Reglering av sekundärluft sker automatiskt genom de hål som finns i chamotteplattan i eldstaden.

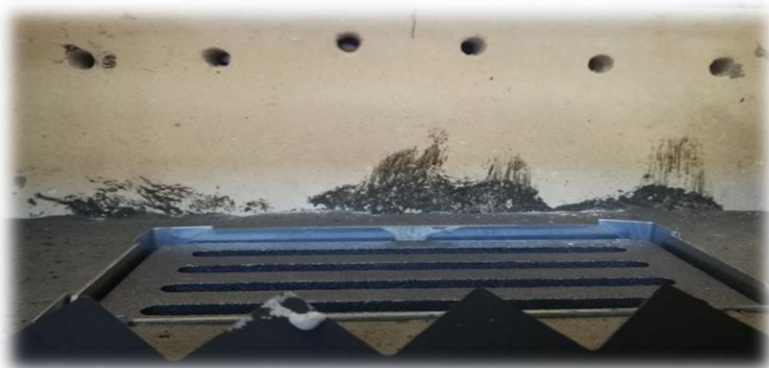

8. Roster(Galler)



OBS!

Breda öppningar på rostret måste alltid vara vända neråt så att askan kan lätt falla ner.

9. Ugnslucka

Termometern (18) indikerar ugnens temperatur. Detta värde är informativt. Om temperaturen i ugnen överstiger 300°C, måste ugnsluckan öppnas för att förhindra skador på termometern, ugnsluckans gångjärn och själva ugnsluckan.

Garantin kommer inte att gälla om skadorna på de ovannämnda delarna har uppstått på grund av att ugnens temperatur överskridit det tillåtna.

Ugnsluckan kan demonteras enligt nedan:

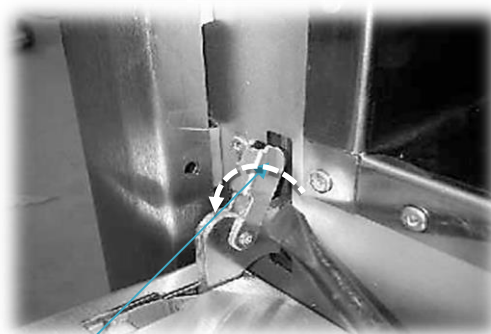
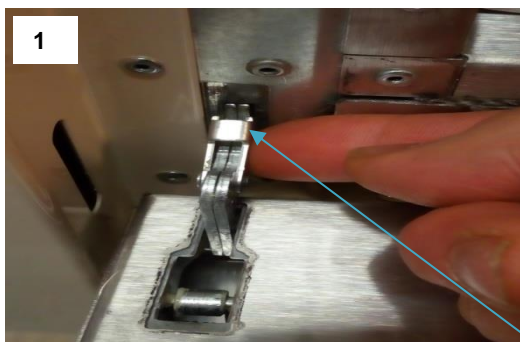

- ◆ Öppna ugnsluckan
- ◆ Dra ut (frigör) säkerhetsspärr
vid gångjärnen (höger och

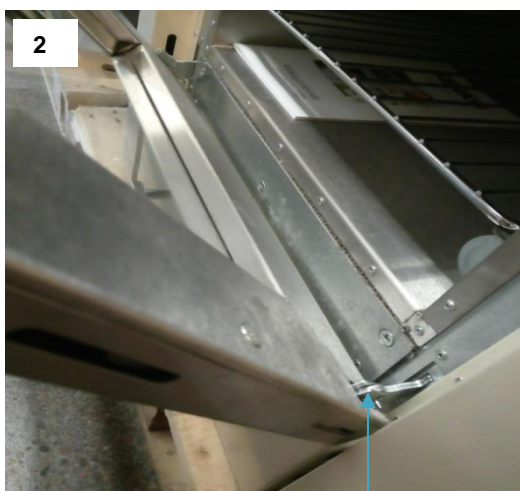

- ◆ Stäng ugnsluckan halvvägs
- ◆ Lägg säkerhetsspärr i urtagets
överkant för gångjärn i ugnsluckan



- Lyfta luckan uppåt(ca 15 °) och dra den lätt mot dig själv,
- Luta luckan mot vedspisen och sedan dra ut den

För att montera tillbaka ugnsluckan, gör om stegen 3-1!

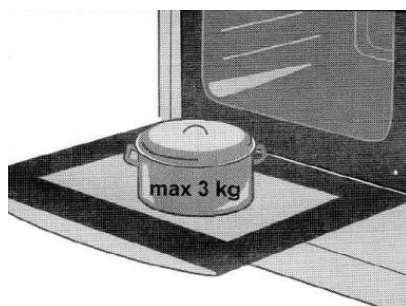

Ugnsluckans gångjärn kan skadas pga överbelastning, så undvik att lägga köksredskap (max 3 kg) på luckan och inte heller luta dig mot luckan vid rengöring av insidan av ugnen!

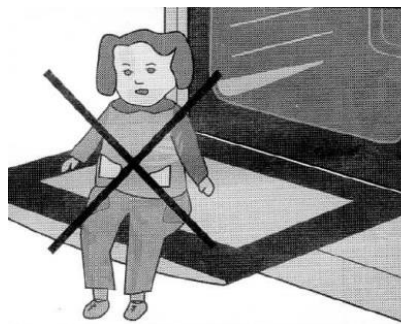

- ◆Lägg aldrig foten på ugnsluckan!
- ◆Sitt aldrig på ugnsluckan!

VARNING!

Kontrollera alltid att säkerhetsspärret sitter så som det var innan demontering och att det ligger rätt i gångjärnet! Annars kan gångjärnet stängas plötsligt på grund av stark fjädring, vilket kan orsaka skador!

Ugnsluckans gångjärn måste periodiskt (minst en gång om året) smörjas med fett som är beständig mot höga temperaturer (upp till 400 ° C)!

10. Vedeldning

Vi rekommenderar ved som har en längd upp till 2/3 av eldstadens djup. Det bör finnas ett avstånd på minst 1-2 cm mellan varje vedträn.

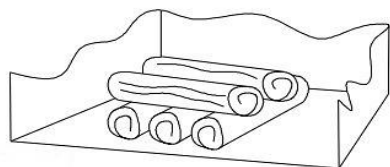

Träbriketter bör användas i en mängd som endast täcker eldstadens yta, även med ett minsta avstånd på 1-2 cm mellan dem.

Max vedmängd som kan läggas in i eldstaden:

- 2-2,5 kg (ved); 1,5-2 kg (briketter).

Vi rekommenderar att man fyller 0,5 till 1 kg ved med jämna mellanrum.

OBS!

Använd aldrig brandfarliga vätskor, såsom bensin och liknande för att tända brasan och alltid hålla dessa och liknande vätskor bort från vedspisen.

Inför varje eldning, följ följande steg:

- Om skorstenen är utrustad med ett rökgasspjäll, öppna det helt,
- Öppna vedspisens rökgasspjäll (14) och ställ in primärluftsspjället (10) till läge max öppet,
- Öppna påfyllningsluckan (6) (maximal öppningsvinkel är 90°),
- Lägg in ved i eldstaden och tända på,
- Stäng påfyllningsluckan (6),
- Bevaka elden genom påfyllningsluckan,
- När brasan har tagits sig och börjat brinna, fyll på med mer ved vid behov,
- Stäng vedspisens rökgasspjäll (14),
- Reglera flammans intensitet genom att reglera mängden av primärluft med hjälp av primärluftsspjället (10).

Primärluftsmängden och draget genom skorstenen, måste justeras under eldning till nivåer som förhindrar att temperaturen i ugnen överstiger 300 ° C.

Vid bakning

Vid användning av ugnen för bakning rekommenderas (för att bibehålla konstant temperatur i ugnen) att man ska fylla ca 0,5 kg ved med jämna mellanrum. Du kan behöva vända på plåten några gånger under gräddningen för att den ska bli jämnt gräddad.

Renheten på påfyllningsluckans keramiska glas, bestäms av vedens fukthalt och mängden av både primär- och sekundärluft till brasan.

WARNING!

Vid extra påfyllning bör ved läggas in endast ovanpå glöden(ca 1. cm tjock) och inte när det brinner intensivt i eldstaden.

Primärluftsspjället(10) måste vara helt stängd minst en minut innan du öppnar påfyllningsluckan(6) för att förhindra inryckning och rökutveckling.

Påfyllningsluckan måste öppnas långsamt. När du har lagt in veden, stänger du påfyllningsluckan långsamt. Öppna primärluftsspjället(10) och när bränslet börjar brinna, ställ in spjället (10) till önskat läge.

Vedspisens rökgasspjäll(14) måste öppnas innan du öppnar påfyllningsluckan!

Under övergångsperioden, det vill säga när utetemperaturerna stiger, kan plötslig ökning av utetemperaturen orsaka en försämring av draget genom skorstenen och vedspisen, vilket resulterar i att det blir svårare att få ut röken från skorstenen till atmosfären.Därför rekommenderas att under den varma delen av året använda mindre och smala vedträn samt att öka lite mera mängden av primärluft för att uppnå en mer livlig flamma.

11. Rengöring, sotning och underhåll

- Vedspisen och skorstenen ska rengöras regelbundet(minst en gång i månaden).
- Asklådan(11) och området runt om asklådan måste rengöras varje dag under eldningssäsong.
- Aska måste hanteras och förvaras på ett säkert sätt.

- Påfyllningsluckans glas(20) bör rengöras vid behov med hjälp av rengöringsmedel för sot och fett.
- Hela ugnen(7) måste rengöras efter varje användning.
- Ytterplåtar rengörs med en mjuk trasa med en neutral rengöringsvätska.
Använd aldrig stålull och / eller andra liknande svamp för att undvika skador på lackade ytor! Målade eller lackerade ytor rengörs inte med slipande rengöringsmedel!
- Rengöring och sotning av vedspisen skall endast utföras när den inte används och är kall!

Rengöring av vedspis SG-50

Vid rengöring och sotning av vedspis **SG-50**, följ följande steg::

- Ta bort kokplattan
- Rengör eldstaden, utrymmet runt asklådan och rökkanalerna

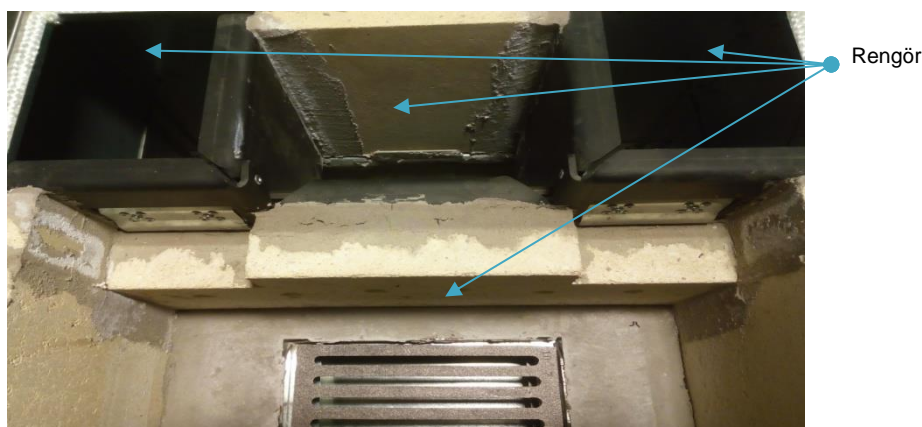

- Ta bort ugnsluckan enligt proceduren som beskrivs nedan,
- Vid behov, ta bort det nedre front plåten (5) genom att dra det mot dig själv,
- ta bort locket för rengöringsluckan (9) genom att skruva loss skruvarna,
- Rengör området under ugnen med hjälp av ett rengöringsverktyget (23). Efter noggrann rengöring, sätt tillbaka sotluckan och ugnsluckan i sina positioner.

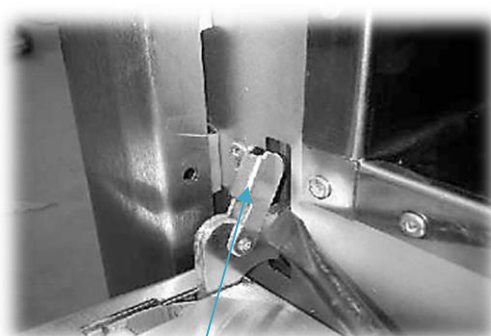
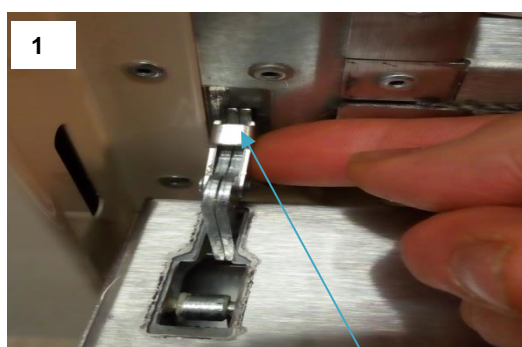

- ◆ Öppna ugnsluckan
- ◆ Dra ut(frigör) säkerhetsspärret vid gängjärnen på höger och vänster sida



- Öppna ugnsluckan och sedan skruva loss sotluckan



- Rengör och ta bort sot och aska under ugnen. Efter noggrann rengöring, montera tillbaka sotluckan och stäng ugnsluckan.

12. Underhåll

Chamottestenaar som finns inne i eldstaden är en typ av eldfast isolering som räknas som förbrukningsmaterial och kommer med användningen av vedspisen att slitas och ev. få sprickbildningar som kan lagas med chamotte kitt. Det är inte nödvändigt att ta bort chamottestenaarna från vedspisen.

Vid leverans är kokplattan belagd med skyddande färg. Efter några timmars användning av vedspisen, kommer skyddsfärgen att brinna ut och orsaka en obehaglig lukt. Lukten försvinner efter några timmars eldning. Kokplattan kommer då att få en gråaktig- fungerande färg. Detta är normalt fenomen och har ingen effekt på plattans livslängd.

Om ni inte kommer att använda vedspisen under en längre tid, då är det viktigt att ni med en trasa smörjer plattan med matolja för att förebygga att fukt kan skapa ytrost på plattan.

Rostfritt material på vedspisarna är känsliga för små färgförändringar på grund av höga temperaturer. Rostfritt material ska rengöras uteslutande med rengöringsmedel som är avsedd för det.

Vid byte av vedspis ska den gamla vedspisen lämnas in till återvinningsstation för återvinning.

13. Reservdelar

Endast originalreservdelar från tillverkaren skall användas. Garantin gäller inte vid icke användning av originalreservdelar eller om reparationen ha utförs av en obehörig person.

14. Fel, möjliga orsaker och åtgärder

Problem	Möjlig orsak	Åtgärd
Sot på påfyllningsluckans glas och i eldstaden	<ul style="list-style-type: none"> ◆ För dåligt drag(mindre än 10Pa) ◆ Felaktig luftreglering ◆ För mycket bränsle i eldstaden ◆ Fuktigt bränsle ◆ För lite bränsle ◆ För hög temperatur i eldstaden 	<ul style="list-style-type: none"> ⇒ Kolla anslutningen mellan vedspisen och skorstenen ⇒ Läs avsnitt“anslutning till skorsten“ ⇒ Läs avsnitt primärluft och sekundärluft. ⇒ Minska bränslemängden ⇒ Använd bränsle med fukthalt under 17% ⇒ Läs avsnitt bränsle ⇒ Minska bränslemängden, mängden av primärluft och ha rätt drag 12 ± 2 Pa
Dåligt drag och svart rök från skorstenen	<ul style="list-style-type: none"> ◆ Skorstenen är sotig ◆ vedspisen är sotig ◆ Skorstenen är full av sot och beläggningar ◆ Fuktigt bränsle ◆ Gallret i eldstaden är vänd åt fel sida ◆ Påfyllningslucka eller asklucka är öppen ◆ inte tillräckligt drag i skorstenen ◆ Fel luftinställning 	<ul style="list-style-type: none"> ⇒ Rengör skorstenen ⇒ Rengör vedspisen ⇒ Rensa och rengöra skorstenen ⇒ Använd bränsle med låg fukthalt ⇒ Sätt galler i rätt riktning ⇒ Stäng påfyllningslucka och asklucka ⇒ Justera draget genom skorstenen ⇒ Justera primär- och sekundärluft enligt anvisningar

Rökläckage genom vedspisen	<ul style="list-style-type: none"> ◆ vedspisen är full av sot ◆ Skorstenen är full av sot ◆ Fuktigt bränsle ◆ Bränsle med låg energiinnehåll ◆ För lite friskluft i rummet ◆ Returvatten till pannan är för kall ◆ Temperaturen i eldstaden är för låg ◆ Höjden på skorstenen är lägre än 4.5 m ◆ Diameter på skorstenen är mindre än föreskrivna 	<p>⇒ Rengör vedspisen och skorstenen</p> <p>⇒ Hög temperaturen i eldstaden genom mer bränsle</p> <p>⇒ Läs mer i bruksanvisningen om drag, krav på skorsten och luftfördelning i vedspisen</p>
Matlagnings temperaturen är för låg	<ul style="list-style-type: none"> ◆ För lite eller för mycket drag i skorstenen ◆ För mycket primärluft ◆ För lite bränsle ◆ För mycket bränsle som gör att det brinner dåligt ◆ Öppet rökgasspjäll 	<p>⇒ Justera draget enligt anvisningar i denna bruksanvisning</p> <p>⇒ Minska mängden av primärluft</p> <p>⇒ Använd bränsle med låg fukthalt</p> <p>⇒ Lagg mindre bränsle i eldstaden</p>
Matlagnings temperaturen är för hög	<ul style="list-style-type: none"> ◆ För mycket drag ◆ För mycket bränsle ◆ Stängt rökgasspjäll ◆ För mycket primärluft 	<p>⇒ Minska draget enligt anvisningar i denna bruksanvisning</p> <p>⇒ Använd bränsle med låg fukthalt</p> <p>⇒ Öppna rökgasspjället</p> <p>⇒ justera primärluften efter behov</p>

15. Tekniska data

SENKO vedspisar	SG-50	SG-60	
Nominell effekt, kW	6	7,5	
Strålning, kW	6	7,5	
Beredd, mm	500	600	
Djup, mm	650		
Höjd, mm	850-920		
Vikt, kg	149	158	
Vedinkast öppning (B x H), mm	285x120	380x120	
Eldstad (BxD), mm	330x170	400x170	
Eldstadsvolym, dm³	12,9	15,6	
Bränslemängd per timme, kg/h	1,7	2,2	
Kokplatta (BxD), mm	390x440	458x440	
Kokplattans area, m²	0172	0202	
Ugn (B), mm	260	360	
Ugn (H), mm	200	260	
Ugn (D), mm	440		
Asklåda, L	2,1	2,1	
Friskluftsintagsanslutning, mm	D80	D80	
Skorstensanslutning, mm	Ø 120		
Rökgastemperature, °C	230	255	
Undertryck, Pa	12		
CO vid 13% O₂, %	0,13	0,21	
Rökgasflöde, g/s	8,3	9,4	

Verkningsgrad, %		75	72
Luftreglering	Primary air	Manuell	
	Secondary air		
Certifierad i enlighet med EN norm		EN 12815	
Energiklass		A	A

Läs noga denna bruksanvisning.
Använd enbart rekommenderat bränsle.
Tillverkningsland: Kroatien

- Teknisk specifikation gäller för bränsle typ ved och träbriketter.
- Tekniska specifikationer är vägledande och kan variera som sådan.
Tillverkaren förbehåller sig rätten att ändra tekniska specifikationer för att ytterligare förbättra produkterna.

16. Garanti

Dessa garantivillkor gäller i alla europeiska länder, där Senko produkter säljs. Kunden kontaktar tillverkaren / återförsäljare eller närmaste auktoriserade serviceagent för fel och reklamation; För att garantin skall gälla måste man visa inköpskvitto med inköpsdatum, garanti -och installationsrapport .

Hela garanti

Tillverkaren Senko d.o.o. ger två års garanti för sin produkt för materil - och konstruktionsfel, med start från och med inköpsdatumet. Alla andra delar typ ugnstermometer, ugnsgaller, Spjäll handtag, ugnsluckans gångjärn och styrcastavar för förvaringslådan har 6-månaders garanti.

Tillverkaren garanterar att produkten är tillverkad och certifierat enligt EN 12815 normen och att den uppfyller alla de krav som normen ställer. Användaren är skyldig att följa bruksanvisningen.

Undantag

Undantag för garantin är de delar som är utsatta för slitage såsom eldfast material och eldfasta plattor, rooster, asklåda, tätningar och glasrutor.

Förändringar i färg eller sprickor kan förekomma i de eldfasta plattor som finns i vedspisens över del, men det försämrar inte funktionen i pannan så länge plattorna sitter kvar på sina platser i eldstaden.

Skador på påfyllningsluckans glas kan orsakas av yttre påverkan, överhettning i vedspisen (temperaturer över rekommenderade, förändringar på ytan till följd av den

termiska påverkan såsom flygaska eller sot vid ytan av glaset).

Missfärgning av ytterplåtar på grund av höga temperaturer.

Tätningar (t ex härdning eller brott till följd av termisk eller mekanisk påfrestning).

Ytbeläggningar (frekvent rengöring eller rengöring med skurmedel).

Roster, kokplatta och asklåda som är utsätts för höga termiska påfrestningar

Reparationer

Möjliga reparationer inom garantin kommer att utföras inom 30 dagar från den dag då produkten levereras till tillverkaren. Skulle reparationer inte utföras inom 30 dagar från leverans till tillverkaren, kommer produkten att ersättas med en ny. Tillverkaren kommer att meddela kunden om utförda reparationer. Kunden är skyldig att ta över den produkt inom 5 dagar från reparations slutförande.

Kostnader

Tillverkaren står inte för några kostnader för leverans och retur. Innan reparation påbörjas inom garantin för skador orsakade av felaktig användning, transport och montering, kommer tillverkaren meddela kunden om reparationens kostnader. När kunden samtycker, kommer tillverkaren att utföra reparationer och fakturera kunden för reparationer.

Reservdelar

Originaldelar som bytts ut inom garantin behöver inte stämma exakt med de borttagna delarna i yttre utseende, men de måste stämma i kvalitet och funktionalitet.

Ansvarsfriskrivning

Tillverkaren kan inte ta något ansvar för förlust eller skada på en produkt genom stöld, brand, vandalism eller liknande orsaker. Indirekt eller direkt skada på produkten som orsakas av felaktig hantering vid transport, är undantagna från ansvar. Vi kan inte ta något ansvar för skador som orsakas av kemiska eller elektrokemiska effekter (t ex föroreningar i förbränningsluften, vattenkvalitet och liknande) som är resultatet av felaktig installation och användning av produkten och att man inte ha följt instruktionerna i denna bruksanvisning.

Ytterligare villkor

Små dimensionsskillnader i material och delar i vedspisen kan förekomma och det är inte en anledning till klagomål. Under den period då produkten inte används, kommer vi inte att ge någon ersättning.

Denna garanti gäller endast för den kund som anges i garantibladet och kan inte överföras till någon annan.

Garantin gäller inte om användaren har gjort ändringar på produkten utan tillverkarens tillåtelse, har varit försumlig och utfört underhållet på fel sätt och har använt bränsle som inte överensstämmer med de typer och mängder som anges i denna bruksanvisning.

Garantin gäller om installationen har utförts av ett *auktoriserad* VVS-installatör och vid skriftlig installationsrapport.

Eventuella tvister avgörs av den behöriga domstolen i Čakovec i Kroatien.



Garantisedel

Garantisedel

Garanti Nr.

V Senko med ugn för central uppvärmning:

SG-50 SG-60 SG-75 SG-90

Serie nr: _____

Tillverkningsdatum: _____

Köpt av: _____

Kundens namn och adress: _____

Inköpsdatum : _____

Återförsäljarens underskrift : _____

Datum för felanmälan :

Beskrivning av fel (kund) :

Serviceföretagets kommentar :

Datum för felanmälan :

Beskrivning av fel (kund) :

Serviceföretagets kommentar :

Fylls i av sotare

Skorstenslutning har utförts av:

Företag: _____

Ansvarig person: _____

Stämpel och underskrift

Gatuadress: _____ Stad: _____

Telefon: _____ Land: _____

Datum: _____ Kundens underskrift: _____

Skorsten

Typ:

Dimension (mm):

Höjd (m):

Drag (Pa):

Rökgastemperatur (°C):

Sista besiktningsdatum:

Anal anslutningar:

Ventilationsrör(om det är ansluten)

Tvärsnitt (mm):

Längd (m):

Antal böjar:

Lufttillsöselrör(om det är ansluten)

Tvärsnitt (mm):

Längd (m):

Antal böjar:

Fylls i av installatör

Monteringen har utförts av:

Företag: _____

Ansvarig person: _____

Stämpel och underskrift

Gatuadress: _____ Stad: _____

Telefon: _____ Land: _____

Datum: _____ Kundens underskrift: _____



Vladimira Nazora 22, Štefanec, 40000 Čakovec, Hrvatska

Tel: +385 (0)40 33 73 44 • E-mail: info@senko.hr

www.senko.hr

